

MOTEURS D'UNE PUISSANCE DE PLUS DE 1000 W

SERIE NK - Réversibles

WATT: 2250 / CONSOMMATION: 2900 NI/1"

Fiche technique
NK100R

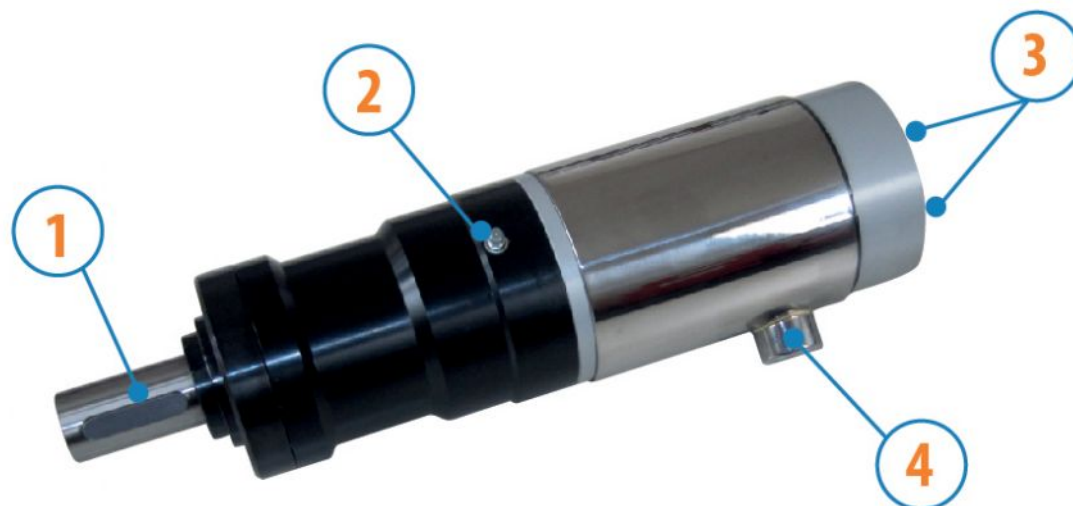

1. Arbre cylindrique avec rainure de clavette
2. Graisseur
3. Entrées d'air
4. Echappement d'air

Fiche technique

- Modèle	NK100R
- Code	8731261
Vitesse tours/min - à vide	100
Vitesse tours/min - Puissance max	70
Couple Nm - Puissance max	373
Couple Nm - Mini de démarrage	900

Caractéristiques du formulaire

Condition normale de livraison:
arbre cylindrique et corps comme dans l'image.

Sur demande:

Arbre

-fileté - indication /AF (exclu la rotation à gauche - soumis à vérification pour réversibles)

- conique - indication /AC

- avec pinces - indication /AP

MOTEURS D'UNE PUISSANCE DE PLUS DE 1000 W

SERIE NK - Réversibles

WATT: 2250 / CONSOMMATION: 2900 NI/1"

Courbes caractéristiques

Fiche technique
NK100R

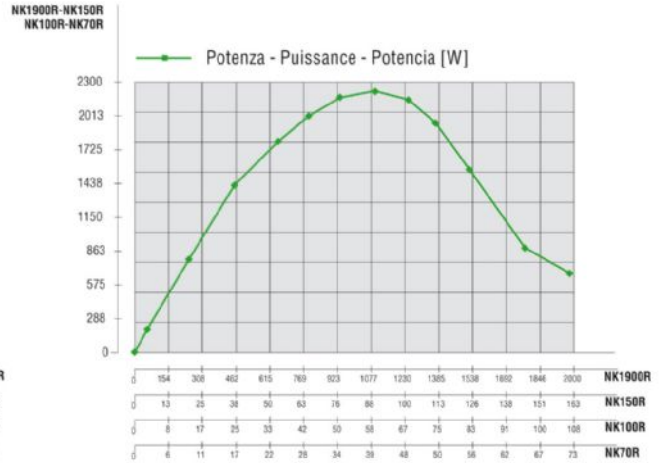
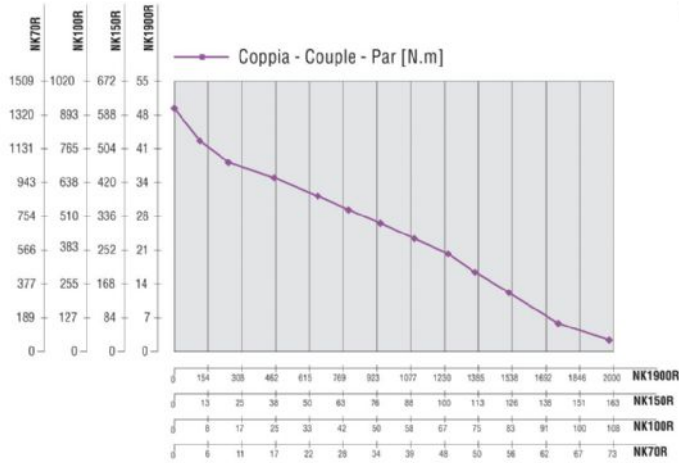

Charges radiales et axiales admissibles

Modèle	Code	Fr (N)	Fa (N)	Co (N)
NK100R	8731261	11000	8000	54000

Dimensions hors tout

MOTEURS D'UNE PUISSANCE DE PLUS DE 1000 W

SERIE NK - Réversibles

WATT: 2250 / CONSOMMATION: 2900 NI/1"

Fiche technique
NK100R

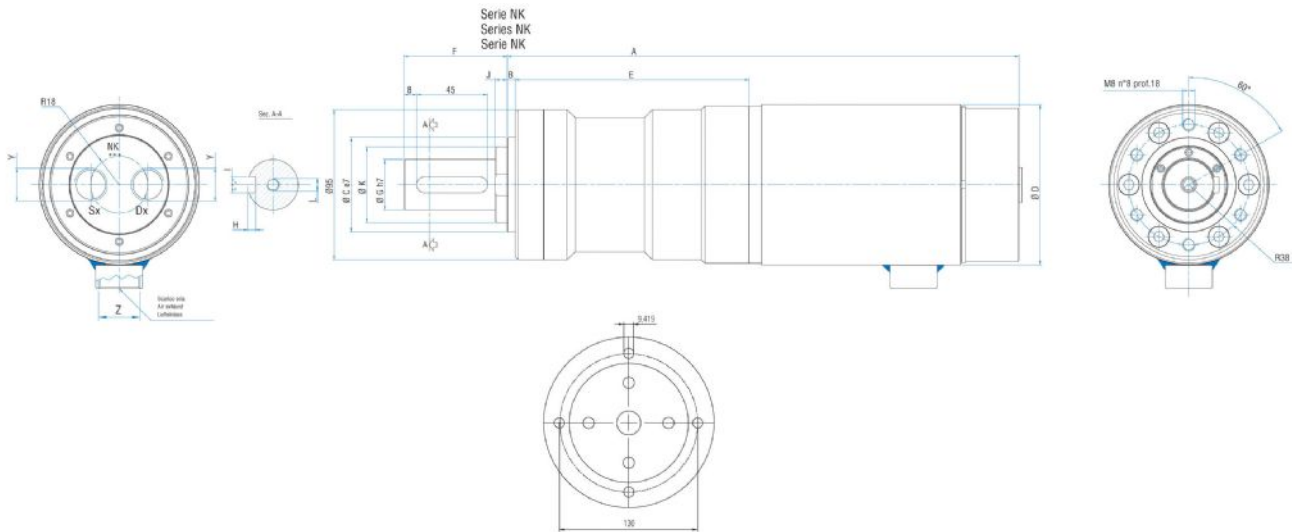

Flange disponibili per alcuni modelli.
Flanges available for some models.
Flansche erhältlich für einige Modelle.

Modèle	Code	A	B	C	D	E	F	G	H	I	J	K	L	Y	Z
NK100R	8731261	331,8	5	60	101,6	148,3	65,5	32	5	10	7,5	48	M8	1/2"	3/4"