

MOTEURS D'UNE PUISSANCE DE PLUS DE 1000 W

SERIE NK - Réversibles

WATT: 2250 / CONSOMMATION: 2900 NI/1"

Fiche technique
NK70R

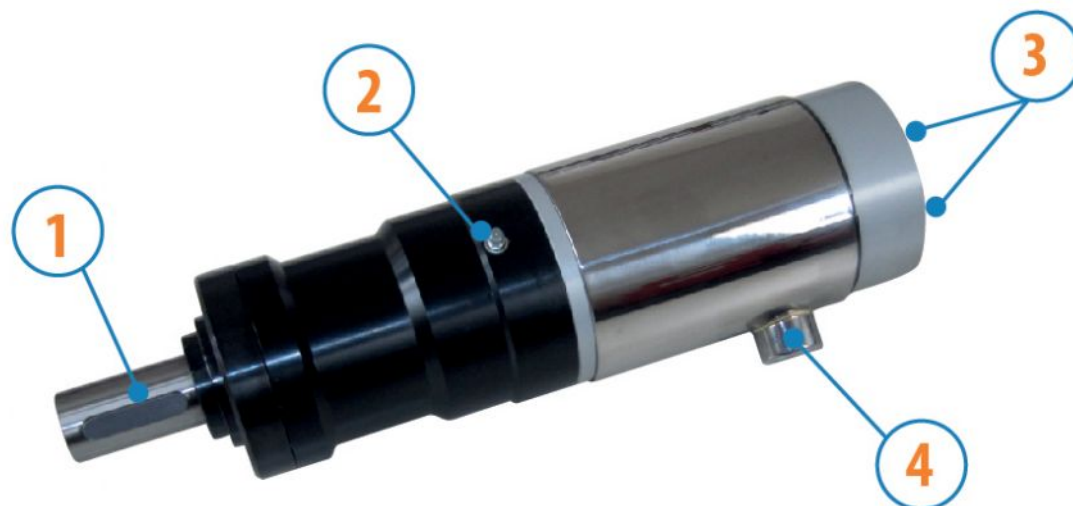

1. Arbre cylindrique avec rainure de clavette
2. Graisseur
3. Entrées d'air
4. Echappement d'air

Fiche technique

- Modèle	NK70R
- Code	8731260
Vitesse tours/min - à vide	70
Vitesse tours/min - Puissance max	45
Couple Nm - Puissance max	552
Couple Nm - Mini de démarrage	1350

Caractéristiques du formulaire

Condition normale de livraison:
arbre cylindrique et corps comme dans l'image.

Sur demande:

Arbre

-fileté - indication /AF (exclu la rotation à gauche - soumis à vérification pour réversibles)

- conique - indication /AC

- avec pinces - indication /AP

MOTEURS D'UNE PUISSANCE DE PLUS DE 1000 W

SERIE NK - Réversibles

WATT: 2250 / CONSOMMATION: 2900 NI/1"

Courbes caractéristiques

Fiche technique
NK70R

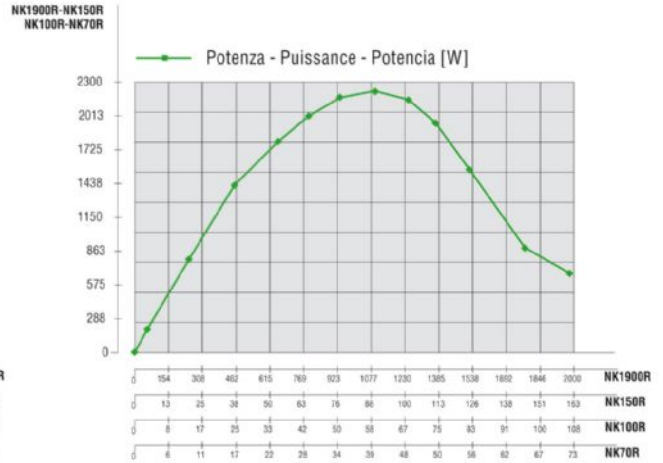
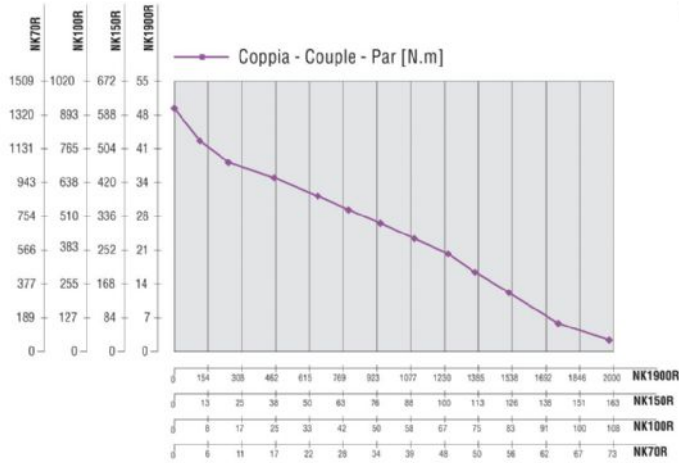

Charges radiales et axiales admissibles

Modèle	Code	Fr (N)	Fa (N)	Co (N)
NK70R	8731260	11000	8000	54000

Dimensions hors tout

MOTEURS D'UNE PUISSANCE DE PLUS DE 1000 W

SERIE NK - Réversibles

WATT: 2250 / CONSOMMATION: 2900 NI/1"

Fiche technique
NK70R

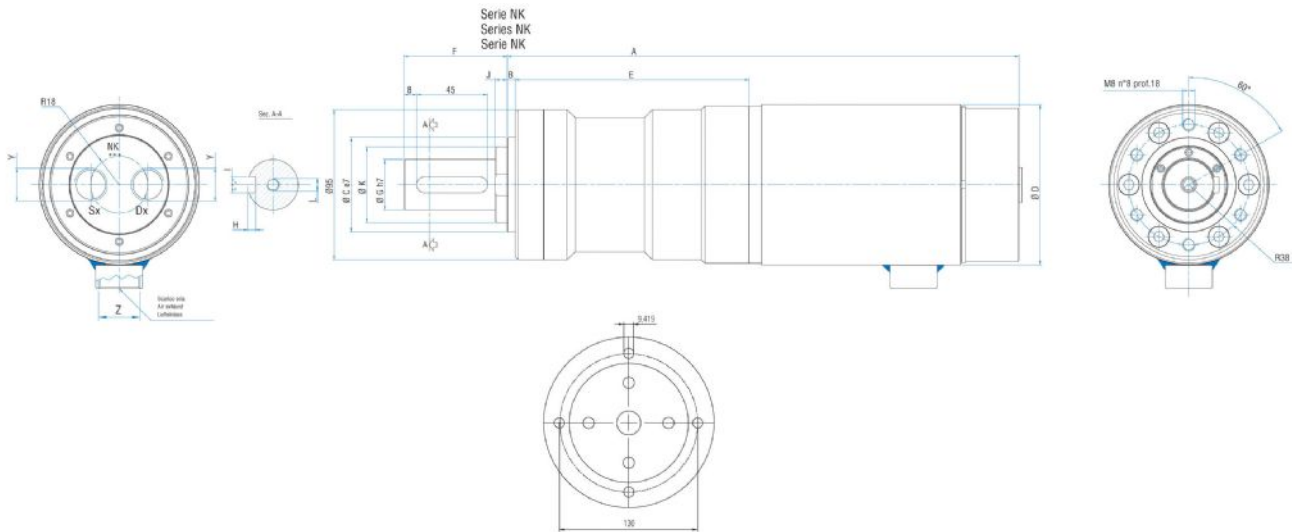

Flange disponibili per alcuni modelli.
Flanges available for some models.
Flansche erhältlich für einige Modelle.

Modèle	Code	A	B	C	D	E	F	G	H	I	J	K	L	Y	Z
NK70R	8731260	331,8	5	60	101,6	148,3	65,5	32	5	10	7,5	48	M8	1/2"	3/4"